



SESLEF design

Change the light





SESLEF

 Pagode, Oribe og Fakkell er alle en del i en serie af eksklusive udendørslamper. Den danske designer Bent Seslef har med sin baggrund i Kunstakademiets skulptør-linje taget udgangspunkt i designfilosofien i japansk have-design, hvor navnene Pagode og Oribe har deres oprindelse. Udendørslamperne er udformet med henblik på at skulle forskønne havemiljøer med unik illumination samt at give mest muligt lys uden at blænde. Stor fleksibilitet og individuel tilpasning er nøgleelementer i designfilosofien, der indgående er beskrevet ved hver enkelt lampe. Lampernes kerneværdier er: Kvalitet, tidløst design, blændfrit lys og skulpturel udformning. Lyskilden i lamperne er baseret på moderne LED-teknologi, hvis åbenlyse fordel er et særdeles lavt energiforbrug. Således anvender lampeserien kun 2 x 3 W, men har samme lysstyrke og farvetemperatur som pærer med et langt højere energiforbrug. Og så er det værd at bemærke, at lyskilden har en levetid på mere end 25.000 timer.



Bent Seslef

 Pagode, Oribe and Torch are all part of a series of exclusive outdoor fixtures. The Danish designer Bent Seslef, with background in the Danish Art Academy sculptor line, has based the fixtures on the design philosophy of Japanese garden design where also the names Pagode and Oribe originate. Outdoor fixtures are designed to beautify garden environments with unique illumination as well as to give the most light without glare. Great flexibility and customization are key elements of the design philosophy that depth is expressed by each fixture design. The core values are: Quality, timeless design, glare-free light and sculptural design. The light source in the fixtures is based on modern LED technology with the advantage of very low energy consumption. Thus, the fixtures are using only 2x3 W, but has the same brightness and color temperature as bulbs with a much higher energy consumption. And it is worth noting that the light source has a lifetime of over 25,000 hours.



 PAGODE, ORIBE und TORCH sind Teil einer Serie von exklusiven Außenleuchten. Der dänische Designer Bent Seald, mit Hintergrund der dänischen Kunstakademie für Bildhauer, hat eine Serie Leuchten kreiert, welche auf der Design - Philosophie der japanischen Gartengestaltung basiert, daher stammen auch die Namen PAGODE und ORIBE. Die Außenleuchten sind so konzipiert, dass im Garten mit dieser einzigartigen Beleuchtung und nahezu blendfreiem Licht die Umgebung verschönert wird. Große Flexibilität und Anpassung sind die Schlüsselemente dieser Design Philosophie, welche die Tiefe bei jeder Leuchte zum Ausdruck bringt. Qualität, zeitloses Design, blendfreies Licht und skulpturales Design sind die Kernwerte der Serie. Die in den Leuchten enthaltenen Leuchtmittel basieren auf moderner LED - Technik mit dem Vorteil des geringen Energieverbrauches. So werden z.B. 2 X 3W LED verwendet, diese haben die gleiche Helligkeit und Farbtemperatur wie eine Glühlampe, welche jedoch einen viel höheren Energieverbrauch hat. Mit einer Lebensdauer von 25.000 Std. hat dieses Leuchtmittel einen bemerkenswerten Vorteil.

 Pagode, Oribe och Torch är en del av en serie exklusiva utomhus armaturer. Den danske formgivaren Bent Seslef, med bakgrund i den danska Konstakademien, skulpturlinjen, har designat armaturer efter designfilosofin japansk trädgårdsdesign, där också namnen Pagode och Oribe har sitt ursprung. Utomhus- armaturerna är utformade för att försköna trädgårdsmiljöer med unik belysning som ger mest ljus utan att blända. Stor flexibilitet och kundanpassning är viktiga inslag i designfilosofin som djupt uttrycks i varje armaturs design. Kärnvärdena är: Kvalitet, tidlös design, bländfritt ljus och skulptural design. Ljuskällan i armaturer bygger på modern LED-teknik med fördelen av mycket låg energiförbrukning. Således har armaturerna en så låg förbrukningseffekt som 2x3 W, men har samma ljusstyrka och färgtemperatur, som glödlampor med mycket högre energiförbrukning. Det är värt att notera att ljuskällan har en livslängd på över 25.000 timmar.

 Padoge, Oribe ja Torch ovat kaikki osa eksluivistä ulkovalaisinsarjaa. Valaisimet on suunnitellut Tanskalainen suunnittelija Bent Seslef, jonka tausta tulee Tanskan taideakateman kuvanveistolinjalta. Valaisimien muotoilu perustuu Japanilaisen puutarhan suunnittelufilosofiaan josta myös nimet Pagode ja Oribe tulevat. Ulkovalaisimet ovat suunniteltu kaunistamaan puutarhaympäristöä uniikilla valaisullaan, sekä antamaan mahdollisimman paljon häikäisemätöntä valoa. Joustavuus ja muokattavuus ovat suunnittelufilosofian avaintekijöitä, jotka näkyvät jokaisen valaisimen suunnittelussa. Keskeisiä arvoja ovat: Laatu, häikäisemätön valo ja ajaton sekä veistokellinen muotoilu. Valaisimien valonlähte perustuu moderniin LED teknologiaan jonka hyötyihin kuuluu alhainen energiankulutus. Valaisimet kuluttavat vain 2x3 W, mutta omaavat saman kirkkauden ja väriämpötilan kuin vastaavat hehkulamput joilla on paljon suurempi energiankulutus. Huomioitavaa on myös valaisimen yli 25,000 tunnin polttoikä.





584030

  Pagode er designet med en japansk bambuslampe, som overordnet inspiration. Den svagt buede form på den øverste plade og navnet Pagode kommer fra den karakteristiske tagform, på asiatiske templer. De to stolper, som lampen står på, symboliserer to bambusstænger, holdt sammen af en mindre bambusstang på tværs. Pagode har 2 lyskilder, der giver en elegant lysspredning uden at blænde. De 3 effekt skærme i polycarbonat, giver en meget jævn belysning og en god udnyttelse af lampen. Velegnet ved indkørsler eller havegang. Pagode fås i grå eller sort vejrbestandig overfladebehandling. 12V transformer bestilles separat.

 Pagode is designed with a Japanese bamboo lamp as inspiration. The slightly curved shape of the upper shield and named Pagode, comes from the distinctive roof shape on Asian temples. The two pillars, designed for the fixture symbolize two bamboo sticks, held together by a small bamboo stick across. Pagode has two light sources that creates an elegant light illumination without glare. The three transparent screens in polycarbonate, provides an even illumination and a good light distribution of the fixture. Suitable for driveways or garden path. Pagode is available in gray or black weatherproof surface.

 Das Modell PAGODE ist in Form einer japanischen Bambuslampe gestaltet, welche als Inspiration gedient hat. Die leicht gebogene Form des oberen Schildes und der Namen PAGODE beziehen sich auf die markante Dachform der asiatischen Tempel. Die zwei Stangen zur Befestigung symbolisieren Bambusstangen die zusammen mit einem kleineren Stab als Abstandhalter eine Verbindung aus Bambusstangen symbolisieren sollen. PAGODE ist mit zwei Lichtquellen ausgestattet, die eine elegante Beleuchtung ohne Blendung erzeugt. Drei transparente Scheiben aus Polycarbonat sorgen für eine gleichmäßige Ausleuchtung und eine gute Lichtverteilung. Diese Leuchte ist für Grundstückseinfahrten oder Gartenwege geeignet. PAGODE ist in den Farben Grau oder Schwarz erhältlich und hat eine witterungsbeständige Oberfläche.

 Pagode är utformad med en japansk bambu lampa som inspiration. Den något krökta formen hos den övre skölden med namnet Pagode, kommer från den distinkta takform på asiatiska tempel. De två pelarna, designad för armaturen symboliserar två bambupinnar, som hålls samman av en liten bambukäpp över. Pagode har två ljuskällor som skapar en elegant ljus belysning utan bländning. De tre transparenta skärmarna i polykarbonat, ger en jämn belysning från armaturen. Lämplig för uppfarter eller trädgårdsgången. Pagode finns i grått eller svart väderbeständig yta.



 Inspiraationa Pagoden suunnittelussa on ollut Japanilainen Bambu. Ylemmän suojalevyn hieman kaareva muoto ja nimi Pagode, tulee Aasialaisten tempeleiden omaleimaisesta kattojen muodosta. Valaisimen kaksi pylvästä symboloivat kahta bambutikkua, joita pitää kasassa poikittain oleva pienempi bambu. Pagodessa on kaksi valonlähdettä jotka luovat tyylikkään häikäisemättömän valon. Valaisimen kolme läpinäkyvää polykarbonaattilevyä saavat aikaan hyvän ja tasaisen valonjaon. Sopii hyvin valaisemaan pihateitä sekä puutarhan polkuja. Pagoden pintamateriaali on säänkestävää ja valaisin on saatavilla harmaana sekä mustana.





584040





PAGODE WALL

  Pagode væglampe er, som bedmodel, designet med en japansk bambuslampe, som overordnet inspiration. Pagode væglampe har 2 lyskilder, som vil pryde enhver facade, og samtidig give et godt dekorativt lys, ved gadedøren eller langs husvægge. Pagode væglampe, fås i enten grå eller sort vejrbestandig overfladebehandling.

 Pagode Wall is like the garden model, designed with a Japanese bamboo lamp as inspiration. The Pagode Wall fixture has two light sources; up- and downlight, which will adorn every façade, while giving a good decorative light, by the front door or along the house walls. Pagoda Wall fixture is available in gray or black weatherproof surface.

 Die PAGODE Wandleuchte wurde für die Nutzung im Garten entwickelt. Eine Bambusleuchte diente auch hier als Inspiration. Mit zwei Lichtquellen ausgestattet als Up & Downwandlicht ziert die PAGODE Wandleuchte jede Fassade und beleuchtet die Haustür oder Hauswand sehr dekorativ. Die PAGODE Wandleuchte hat eine witterungsbeständige Oberfläche und ist in den Farben Grau oder Schwarz erhältlich.“

 Pagode Wall är trädgårds-modellen, utformad med en japansk bambu lampa som inspiration. Pagode väggarmatur "up & down" har två ljuskällor som kommer att pryda varje fasad, samtidigt som den ger en bra dekorativa ljus, genom ytterdörren eller längst med husväggarna. Pagoda väggarmatur finns i grå eller svart väderbeständig yta.

 Kuten Pagode pyläsvalaisin, on myös Pagode seinävalaisimen suunnittelun inspiraationa ollut Japanilainen Bambuvalaisin. Pagode seinävalaisimessa on kaksi valonlähdettä; valaisee ylös - ja alaspäin julkisivua korostaen ja antaen koristeellista valoa ulko-ovelle tai talon seinäpinoille. Pagoden pintamateriaali on säänkestävää ja valaisin on saatavilla harmaana sekä mustana.





583030

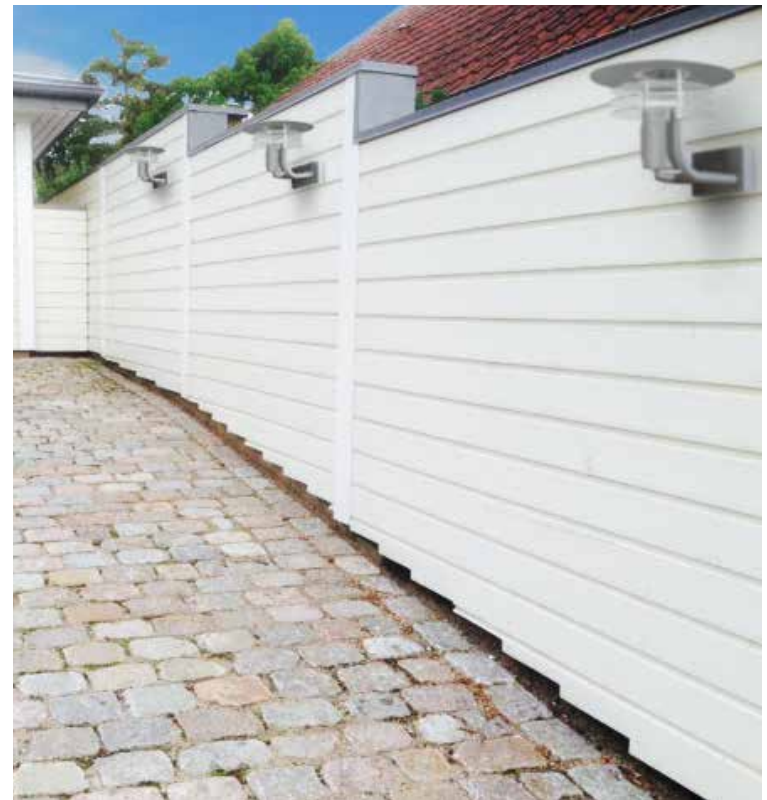

583040



SESLEF

ORIBE



582010



Lampen er inspireret af den japanske stenlampe, af samme navn. Den har mindre skærm end Pagode, og der er tilføjet en ekstra fast skærm under den øverste lyskilde. Oribe har som Pagoden 2 lyskilder. Det giver en varm spredning af lys, men også dekorativ lyseffekt. Oribe har en udskiftelig polycarbonat skærm og en fast metal effektskærm, hvilket gør den specielt egnet til bede. Oribe fås i sort eller grå vejrbestandig overfladebehandling, samt i en rust-udgave.



The Oribe fixture is inspired by the Japanese stone lamp of the same name. It has a smaller shield than Pagode and has an added additional fixed screen below the top light source. Oribe has 2 light sources. It provides a warm and decorative light illumination. Oribe has a replaceable polycarbonate shield and a metal shield design, which makes it particularly suitable for gardens. Oribe is available in black, gray or rust version.



Die Standlampe ORIBE wurde von einer japanischen Steinlampe mit gleichem Namen inspiriert. Der Schirm ist kleiner als bei dem Modell PAGODE hat aber eine zusätzliche feste Scheibe unterhalb der oberen Lichtquelle. ORIBE enthält zwei Leuchtmittel welche für eine warme und dekorative Beleuchtung sorgen. Durch das Metall - Design und den austauschbaren Acrylschild ist dieses Modell besonders für den Garten geeignet. Die Standleuchte ORIBE ist in den Farben Schwarz, Grau oder als Version in rostfarben erhältlich.



Oribe armaturen är inspirerad av den japanska stenlampan med samma namn. Det har mindre skärm än Pagode och har en extra fast skärm under den övre ljuskällan. Oribe har 2 ljuskällor. Det ger en varm och dekorativ belysning. Oribe har en utbytbar akrylskärm och en fast metallskärm, vilket gör den särskilt lämplig för trädgårdar. Oribe finns i färgerna svart, grå och rost.



Oribe valaisimen inspiraationa on ollut Japanilainen saman niminen kivilamppu. Valaisimella on pienempi suojalevy kuin Pagode valaisimella. Oribe valaisimessa on kaksi valonlähdettä. Valaisin antaa lämpimän ja koristeellisen valon. Oribe valaisimessa on vaihdettavat akryyli ja metalli suojalevyt joiden johdosta valaisin soveltuu erityisen hyvin puutarhaan. Oribe on saatavilla mustana, harmaana sekä ruosteen värisenä.



582040





582030





TORCH





581010

  En enkel, robust og klassisk fakkelinspireret lampe med faste skærme. Det er en flot bed-lampe, som kan stå i et bed, eller lyse op ved en havegang. Lampen er yderst robust, med en kraftigt konstruktion. Faklen har 2 lyskilder, som forstærker fakkel inspirationen, med en elegant lyseffekt. Fakkel fås i vejrbestandig sort overfladebehandling og i en rust udgave. (Dog ikke vægmodel, der kun fås sort lakeret).

 A simple, robust and classic torch-inspired lamp with fixed screens. It is a nice nature inspired fixture that can be used in gardens, driveways, terraces etc. The fixture is designed with a extremely robust and strong design. The Torch has two light sources which enhance the Torch experience. The Torch is available in weatherproof black surface as well as a rust version. (Except Torch Wall model, which is only available in black).

 TORCH ist eine einfache, robuste und klassische Leuchte mit festen Scheiben. Inspiriert von einer Fackel kann diese Leuchte in Gärten, Einfahrten und auf Terrassen verwendet werden. Die Leuchte ist in einem extrem robusten und starkem Design gestaltet und verfügt über zwei Lichtquellen durch die der Fackel - Effekt zur Geltung kommt. Die Standleuchte ist in Schwarz und in Rostfarben erhältlich, Die Wandleuchte dieser Serie ist nur in Schwarz erhältlich. Die Oberfläche ist witterungsbeständig.

 En enkel, robust och klassisk ficklampinspirerad armatur med fasta skärmar. Det är en fin naturinspirerad armatur som kan användas i trädgårdar, uppfarter, terrasser etc. Armaturen är utformad med en extremt robust och stark konstruktion. Torch har två ljuskällor som förbättrar ljusskenet. Torch finns i väderbeständig svart yta samt en rostfärgad. (Torch väggmodell finns bara i svart).

 Yksinkertainen, vankka ja klassisen soihdun inspiroima valaisin. Torch on luonnon inspiroima valaisin joka soveltuu hyvin puutarhaan, pihateille, terasseille jne. Valaisin on suunniteltu erityisen vankaksi ja kestäväksi. Torch valaisimessa on kaksi valonlähdettä jotka tehostaa soihtuefektiiä. Torch valaisimen pintamateriaali on säänkestävää ja valaisin on saatavilla mustana sekä ruosteen värisenä. (Torch seinä valaisin on saatavilla vain mustana).



581030









581030

581010

TORCH WALL

-  Fakkel væglampe har 2 lyskilder, og den er let at placere, da dens design passer til alle miljøer. Den kan tilføje stedet et mere rustikt, men stadig elegant, islæt. Lampen fås i sort vejrbestandig overfladebehandling.
-  Torch Wall lamp has two light sources, and it is easy to place, as it is designed to suit all environments. It can provide the place with a more rustic look, yet still being an elegant fixture. The lamp is available in black weatherproof surface.
-  Die TORCH Wandleuchte verfügt über zwei Lichtquellen. Sie ist leicht zur platzieren und passt sich allen Umgebungen an. Die Wandleuchte kann je nach Ort einen rustikalen Look vermitteln, bleibt jedoch immer elegant. Die TORCH Wandleuchte mit der witterungsbeständigen Oberfläche ist nur in schwarz erhältlich.
-  Torch Vägglampa har två ljuskällor, och det är lätt att placera, eftersom den är utformad för att passa alla miljöer. Det kan ge plats med en mer rustik stil, men fortfarande är en elegant armatur. Lampan finns i svart väderbeständig yta.
-  Torch seinävalaisimessa on kaksi valonlähdeä. Valaisin on helppo sijoittaa, koska se on suunniteltu sopimaan kaikkiin ympäristöihin. Valaisin voi antaa tilalle rustiikkisen tunnelman, ja silti olemaan tyylikäs valaisin. Valaisimen pintamateriaali on säänkestävää ja valaisin on saatavilla mustana.





SESLEF





585030

 Seslef pullert er fremstillet i kraftigt stål, med en 9W indbyggnings LED IP 65, og dermed yderst strømbesparende. Denne solide pullert monteres med 3 X 600mm lange stålben, som støbes ned i beton. Velegnet til opsætning ved butikker, virksomheder, fællesarealer, p-pladser og indkørsler mv.

 Seslef bollard is manufactured in strong steel, with a 9W recessed LED IP 65 and thus extremely power efficient. This solid bollard is fitted with 3 X 600mm long steel legs, that shall be embedded in concrete. Suitable for installation in shops, businesses, common areas, parking lots and driveways, etc.

 Die Standleuchte PARK ist aus starkem Stahl hergestellt und verfügt über die Schutzklasse IP68. Mit einem 9W LED Leuchtmittel ausgestattet, ist Sie daher sehr energieeffizient. Die Standleuchte ist mit 3 x 600 mm langen Stahlstäben ausgestattet, die in Beton eingebettet werden sollen. Geeignet für den Einbau in Geschäften, Unternehmen, öffentlichen Bereichen, Parkplätze, Einfahrten usw.

 Seslef pollare är tillverkad i kraftigt stål, med integrerad 9W LED, IP68 och därmed extremt strömsnål. Denna fasta pollare är utrustad med 3 x 600mm långa stålfästen, som ska gutas in i betong. Lämplig för installation i affärer, företag, gemensamma utrymmen, parkeringsplatser och garage-uppfarter, etc.

 Seslef pollarivalaisin on valmistettu vahvasta teräksestä ja valonlähteenä valaisimessa on energiatehokas 9W kiinteä IP68 LED. Tässä vankassa pollarivalaisimessa on 3 x 600 mm teräsjalat, jotka tulee asentaa kiinteään betonialustaan. Käyttökohteena kaupat, liiketilat, julkiset tilat, parkkipaikat ja ajotiet, jne.





586010

586050



 Seslef parklampe er udviklet så den ikke blænder, men samtidig giver et behageligt orienterende lys på omgivelserne. Den store topskærm i polycarbonat bliver svagt gennemlyst og skaber en flot lyseffekt. Parklampen kan monteres på vægbeslag, mast eller stolper.

 Seslef park lamp is designed so that it does not glare, while providing a pleasant exploratory light to the surroundings. The large topshield in polycarbonat creates a slight light through the shield and creates a nice light effect. Park lamp can be mounted on wall brackets, pole or poles.

 PARK ist so konzipiert, dass sie nicht blendet und dadurch ein angenehmes Licht in der Umgebung bietet. Der große Topschild aus Polycarbonat erzeugt ein leichtes Licht und schafft einen schönen Lichteffect. Die Leuchte PARK kann auf Wandhalterungen, langen Stangen oder Stäben montiert werden.

 Seslef parkarmatur är utformad så att den inte bländning, samtidigt som den ger en behaglig undersökande ljus till omgivningen. Den stora topplattan i polycarbonat skapar lite ljus genom skärmen vilket ger en fin ljuseffekt. Parkarmaturen kan monteras på väggkonsoler, stolpe eller stolpar.

 Seslef Park on suunniteltu siten ettei sen valo häikäise, samalla luoden miellyttävän valaisun ympäristöön. Polykarbonaatista valmistettu iso suojalevy päästää hieman valoa läpi, joka luo hienon valoeffektin. Park valaisin voidaan asentaa pylvääseen tai seinäkiinnikkeillä seinään.





589005



Pagode

■ 589006

■ 589007

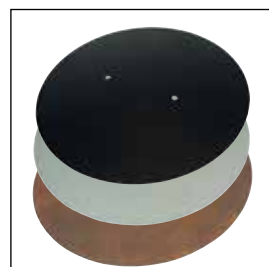

Oribe

■ 589008

■ 589009

■ 589010

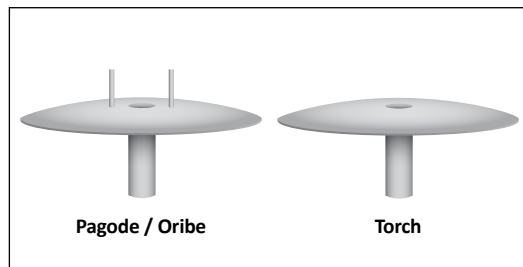

589012



589014



589004



Effektskærm:
Effektskærm, polycarbonat.
Pakket i sæt á 3 stk.

Topskærm:
Topskærm til Pagode
bed- eller væglampe

Topskærm:
Topskærm til Oribe

Bundplade:
Bundplade til stabilisering af bedlamper. Kan anvendes til både Pagode/Oribe samt Torch lampen. Nedgraves og kan evt. faststøbes

Jordanker:
Kraftigt jordanker bestående af 3 stk. 600mm metalben, som skal nedstøbes i jorden

Alurefektor:
Alurefektor til Pagode- og Oribe



Shade effect shield:
Shade effect shield in polycarbonate. Packaged in sets of 3 pieces

Tops shield:
Top shield for Pagode garden and wall fixture. Available in black and rust color

Top Shield:
Top shield to Oribe garden lamp. Available in black, gray and rust

Base plate:
Base plate to stabilize the garden fixtures. Can be used for Pagode/Oribe and Torch lamp. Must be embedded into the ground

Ground anchor:
Thick ground anchor consisting of 3 pieces. 600mm metal legs, which must be embedded into the ground

Alu reflector:
Alu reflector to Pagode- and Oribe



Scheibe für Farbwirkung:
Scheibe für Farbwirkung aus Polycarbonat. 3er Set

Top Scheibe:
Top Scheibe für PAGODE Garten- und Wandlampe. Erhältlich in schwarz oder rostfarben

Top Scheibe:
Top Scheibe für ORIBE Gartenlampe. Erhältlich in den Farben Schwarz, Grau und Rost

Grundplatte
Grundplatte zur Stabilisierung der Gartenleuchten. Verwendung für PAGODE/ORIBE und Torch - Lampe. Die Platte muß in den Grund eingebettet werden

Bodenanker:
Stabiler Bodenanker, bestehend aus 3 Metallbeinen mit je 600mm Länge, welche in den Boden eingelassen werden müssen

Alu Reflektor:
Alu Reflektor passend für die Modelle PAGODE und ORIBE



Skuggplatta:
Skuggplatta av polykarbonat i 3-pack

Topplatta:
Topplatta till Pagode trädgårds- och väggarmatur

Topplatta:
Topplatta till Oribe trädgårdsarmatur. Finns i svart, grått och rost

Bottenplatta:
Bottenplatta för att stabilisera trädgårdsarmaturen. Kan användas för Pagode/Oribe och ficklampa lampa. Måste vara nergrävda i marken

Jordankare:
Kraftigt jordankare som består av 3 st. 600mm metallben, som måste grävas ner i marken

Alu Reflektor:
Alu Reflektor till Pagode- och Oribe



Sävysuojalevyt:
Polykarbonaatti sävysuojalevyt. Pakkaus sisältää 3 kappaletta

Yläsuojalevyt:
Yläsuojalevyt Pagode pylväsjä seinävalaisimiin. Saatavana mustana tai ruosteen väriseenä

Yläsuojalevyt:
Yläsuojalevy Oribe valaisimeen. Saatavana mustana, harmaana ja ruosteen väriseenä

Pohjalevy:
Pohjalevy vakauttaa pollarivalaisimet. Voidaan käyttää Pagode, Oribe ja Torch valaisimissa. Pohjalevy tulee upottaa maahan

Maatukisovite:
Paksu maatukisovite sisältää 3 osaa. 600 mm metalli jalat, jotka tulee upottaa maahan

Alumiiniheijastin:
Alumiiniheijastin Pagode ja Oribe valaisimille



Pagode: 589003
Oribe: 589013

589002

589001

589000

Glass: 589015
LED modul: 589016

200x90x90 (mm): 589018
285x150x110 (mm): 589017



<p>Alupinde: Alupinde til montering af Topskærm</p>	<p>Alupinde: Alupinde til montering på bundplade</p>	<p>Plastpropper: Plastpropper til montering af lampe på bundplade</p>	<p>Strømforsyning: 12v strømforsyning. Kan forsyne op til 15 bedlamper. IP68 og leveres med Schuko stik / jordet støpsel.</p>	<p>LED modul og glas: 3w LED modul incl. ledning Glas til LED modul komplet</p>	<p>Plastboks: Specialudviklet praktisk plastboks til samling af ledninger, strømforsyning mv. Kan fås i to størrelser. IP55</p>
<p>Aluminum pins: Aluminum pins for mounting top shields</p>	<p>Aluminum pins: Aluminum pins for mounting on the base plate.</p>	<p>Plastic cap: Plastic cap for mounting the lamp on the base plate</p>	<p>Power supply: 12v power supply. Can supply up to 15 garden fixtures IP68 and comes with Schuko plug.</p>	<p>LED module and glass: 3w LED module incl. wire Glass for LED module complete</p>	<p>Plastic Box: Specially developed practical plastic box for storing wires, power supply etc. Available in two sizes. IP55</p>
<p>Aluminiumstifte: Aluminiumstifte zur Befestigung der oberen Schirme</p>	<p>Aluminiumstifte: Aluminiumstifte für die Montage auf der Grundplatte.</p>	<p>Kunststoffhülse: Kunststoffhülse für die Montage der Lampe auf der Grundplatte</p>	<p>Stromversorgung: 12V - Netzteil mit Schukostecker IP68. Kann bis zu 15 Gartenleuchten versorgen</p>	<p>LED-Modul und Glas: 3W LED-Modul inkl. Schnur Glas für LED-Modul komplett</p>	<p>Kunststoff-Box: Praktischer Kunststoffbox zum Verbinden von Drähten, Stromversorgung usw. Speziell entwickelte Erhältlich in zwei Größen. IP55</p>
<p>Aluminiumstift: Aluminiumstift för montering av toppsköldar</p>	<p>Aluminiumstift: Aluminiumstift för montering på bottenplattan.</p>	<p>Plastpluggar: Plastlock för montering av lyktan på bottenplattan.</p>	<p>Strömförsörjning:: 12V strömförsörjning. Kan leverera upp till 15 trädgårdsarmaturer. IP68 och levereras med Schuko stickpropp</p>	<p>LED-modul och glas:: 3W LED-modul inkl. sladd Glas för LED-modul komplett</p>	<p>Plast Box: Speciellt utvecklat praktisk plastask för skarvning (trådar) av kablar, strömförsörjning etc. Finns i två storlekar. IP55</p>
<p>Alumiini nastat: Alumiini nasta yläsuojalevyn asennukseen</p>	<p>Alumiini nasta: Alumiini nastat pohjalevyn asennukseen</p>	<p>Muovitulpat: Muovitulpat jolla valaisin kiinnitetään pohjalevyyn. Muovitulpat laitetaan varovasti metalli tankojen sisään ja kiinnitetään pohjalevyssä oleviin alumiini nastoihin</p>	<p>Virtalähde: 12v virtalähde. Voidaan käyttää yhteensä 15 ulkovalaisimen kanssa. IP68 ja sisältää Schuko pistotulpan</p>	<p>LED-moduuli ja lasi: 3W LED-moduuli sis. Johdon Lasi LED-moduulille</p>	<p>Muovilaatikko: Käytännöllinen muovilaatikko on kehitetty erityisesti johtojen, virtalähteiden jne. säilytykseen. Saatavana kahdessa eri koossa. IP55</p>

Product name	Product no.	Height	Diameter	Voltage	Lightsource				Energy Label	IP Class	Colors	Material
					Lifetime	Watt	Lumen	Kelvin				
Pagode	584030	1070mm	280mm	AC 12V	25.000h	2 x 3W	2 x 100lm	2700	A++ A+ A	IP55	Black	Steel, Powder coated
Pagode	584040	1070mm	280mm	AC 12V	25.000h	2 x 3W	2 x 100lm	2700	A++ A+ A	IP55	Grey	Steel, Powder coated
Pagode Wall	583030	250mm	280mm	AC 12V	25.000h	2 x 3W	2 x 100lm	2700	A++ A+ A	IP55	Black	Steel, Powder coated
Pagode Wall	583040	250mm	280mm	AC 12V	25.000h	2 x 3W	2 x 100lm	2700	A++ A+ A	IP55	Grey	Steel, Powder coated
Oribe	582030	1030mm	260mm	AC 12V	25.000h	2 x 3W	2 x 100lm	2700	A++ A+ A	IP55	Black	Steel, Powder coated
Oribe	582040	1030mm	260mm	AC 12V	25.000h	2 x 3W	2 x 100lm	2700	A++ A+ A	IP55	Grey	Steel, Powder coated
Oribe	582010	1030mm	260mm	AC 12V	25.000h	2 x 3W	2 x 100lm	2700	A++ A+ A	IP55	Rust	Steel
Torch	581030	1020mm	260mm	AC 12V	25.000h	2 x 3W	2 x 100lm	2700	A++ A+ A	IP55	Black	Steel, Powder coated
Torch	581010	1020mm	260mm	AC 12V	25.000h	2 x 3W	2 x 100lm	2700	A++ A+ A	IP55	Rust	Steel
Torch Wall	585030	368mm	260mm	AC 12V	25.000h	2 x 3W	2 x 100lm	2700	A++ A+ A	IP55	Black	Steel, Powder coated
Bollard	586010	990mm	224mm	220-240V	25.000h	1 x 9W	1 x 600lm	2700	A++ A+ A	IP65	Rust	Steel
Bollard	586050	990mm	224mm	220-240V	25.000h	1 x 9W	1 x 600lm	2700	A++ A+ A	IP65	Galvanized	Steel

Pagode



Oribe

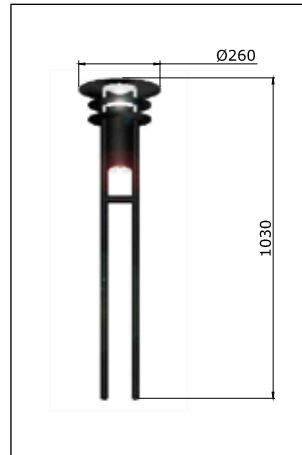

Torch



Bollard

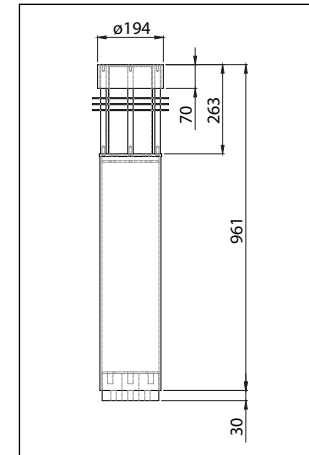

Pagode Wall

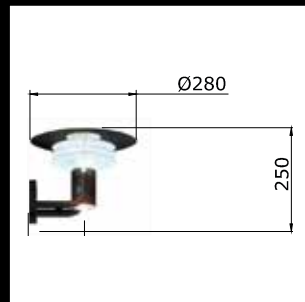

Torch Wall

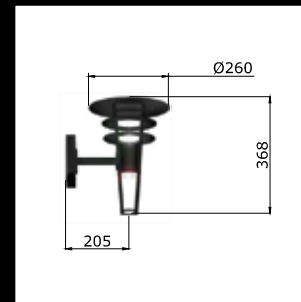



SESLEF

www.seslef.com

Forhandler / Dealer / Verkäufer / Återförsäljare / Myyjä: